



גוף תאורה דקורטיבי מבוסס טכנולוגיית LED. בעל ביצועים אופטיים מצויינים. מאפשר פתרונות ייחודיים בשל צורת התקנה מגוונת. מתאים לתאורת רחובות, חניונים, שציפים, אזורי מגורים ועוד.

מבנה יציקת אלומיניום צבוע אבקת פוליאסטר אלקטרוסטטית בתנור עם טיפול נוסף לעמידות נגד קורוזיה. נבדק 1000 שעות לעמידות במליחות ולחות מוגברת. עדשות פוליקרבונט. דגמים עם מפזר עשוי פוליקרבונט מוגן UV / זכוכית מחוסמת. טמפרטורת סביבה -30°C עד +35°C.

מע' אופטית מבחר עקומות פוטומטריות מתוכננות ליעילות מרבית של פיזור האור. למידע על אופטיקות נוספות יש לפנות למחלקת הנדסה.

LED תוצרת CREE / LUMILEDS

דרייבר תוצרת SIGNIFY (PHILIPS) / OSRAM
התקן הגנה נגד נחשולי מתח עד 10kV/10kA

אופציה להזמנה צבע לאיירה ימית - C5-M MARINE GRADE
מערכת הגנה מובנית משולבת נגד נחשולי מתח ומתח יתר מתמשך.



EFFICACY UP TO 140 Lm/W



MODEL	WATTAGE (W)
T-190	(W)
T-190A/NLED40-COB	40
T-190VLED40-16	40
T-190B/CLED40-32	40
T-190A/NLED60-COB	60
T-190VLED60-32	60
T-190B/CLED60-32	60

מידות T-190

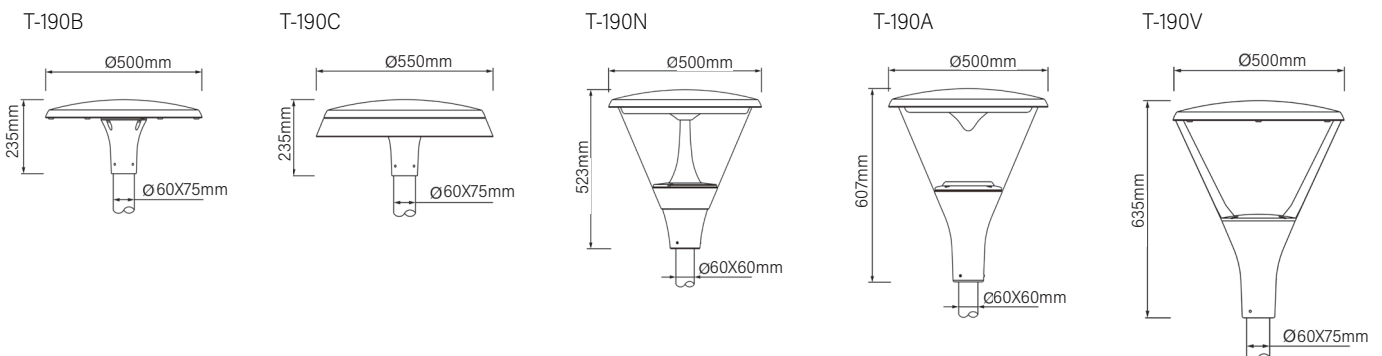

פיזור פוטומטרי

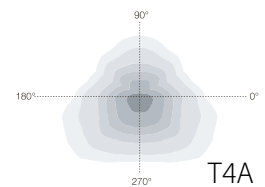
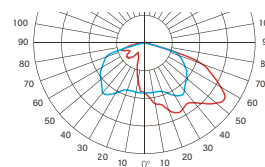
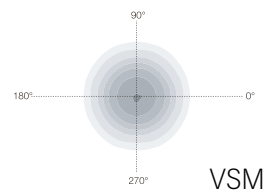
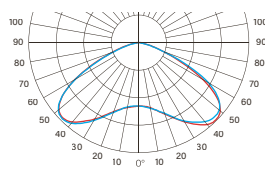
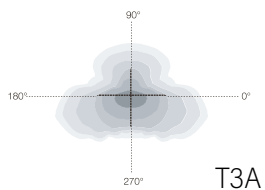
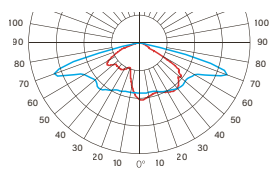

אפשרויות להזמנה



NEMA 7PIN SOCKET



נחשון Q-01SP

אפשרויות התקנה



T-190N WALL BRACKET



T-190A POST TOP



T-190V POST TOP



T-190C POST TOP FLOG DIFFUSER



T-190B POST TOP 360D

