



גוף תאורה דקורטיבי אנטי ונדלי מבוסס טכנולוגיית LED. בעל ביצועים אופטיים מצויינים המציעים חיסכון באנרגיה. מיועד להתקנה באזורים בעלי תנאי סביבה קשים, קורזיה, מליחות ואוויר ימית. מתאים לתאורת רחובות, חניונים, שציפים ועוד.

מבנה יציקת חומרים מרוכבים S7 הוא טכנולוגיית העמיד במיוחד בתנאי סביבה קשים. כיסוי הגוף עשוי T5 תרמופולימר שקוף העובר טיפול "טרופי" וליטוש בטכנולוגיה כימית להשגת מקסימום שקיפות והעברת אור וכמו כן, עמידות לקרינת השמש (UV). פתיחה ללא כלים מכניים. מערכת קירור מובנית LAMINAR HEATSINK® לפיזור חום מירבי. טמפרטורת סביבה -30°C עד +40°C.

מע' אופטית 6 עקומות פוטומטריות מתוכננות ליעילות מרבית של פיזור האור. למידע על אופטיקות נוספות יש לפנות למחלקת הנדסה.

LED תוצרת NICHIA

דרייבר אינטגרלי

אופציה להזמנה גוון אור PC AMBER

אחריות 10 שנים לעמידות גוף התאורה בתנאי סביבה קשים.

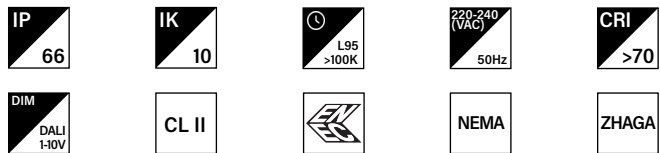
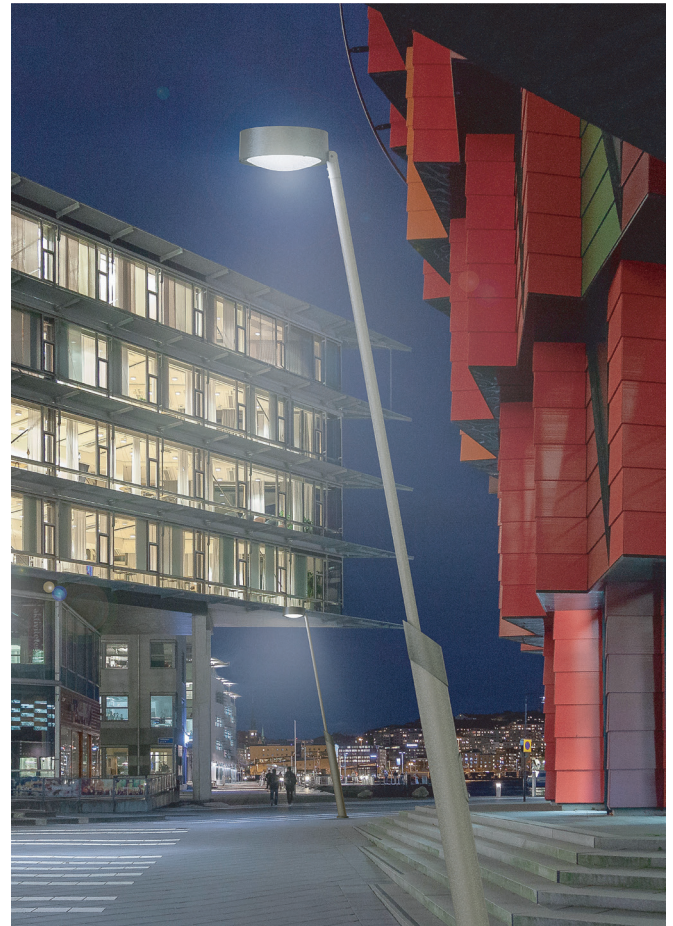

MODEL	WEIGHT (Kgs.)	FIXTURE EPA (Sq.m.)
CROMA LC	9.8	0.12
CROMA P	10.2	0.113

MODEL	WATTAGE (W)
CROMA 25 ADJ	25
CROMA 35 ADJ	35
CROMA 55	55
CROMA 75	75
CROMA 100	100

מידות CROMA P

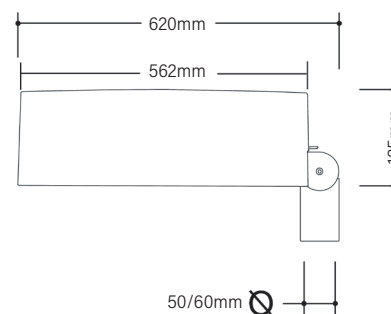

פיזור פוטומטרי

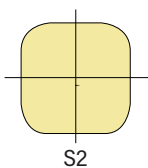

S2

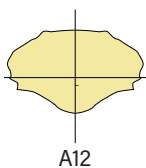

A12

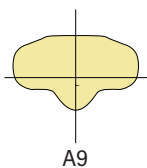

A9

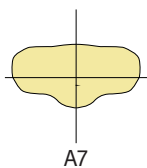

A7

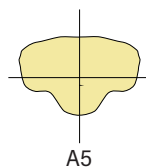

A5

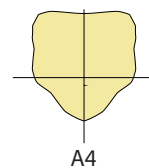

A4

אפשרויות להזמנה



DUSK
SENSOR



CAST IRON
SUPPORT ADAPTER



ADAPTER
60mm TO 75-76mm

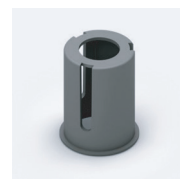

ADAPTER
60mm TO 50mm



LENTICULAR
COMFORT



NEMA
CONNECTORS



ZHAGA
CONNECTORS



ADHESIVE
BIRD SPIKES

